

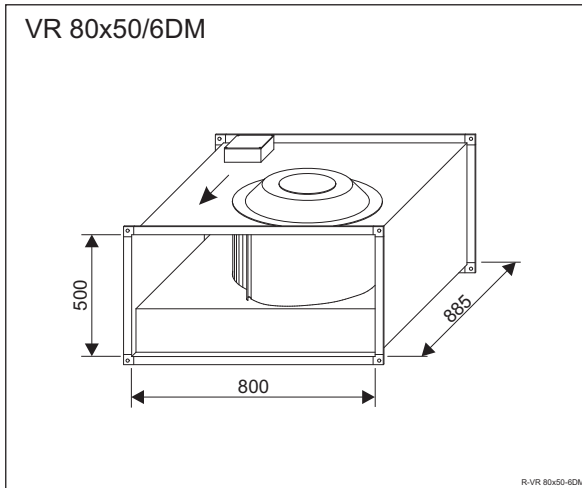

VR 80x50/6DM



Pripojenie	3x400V 50Hz
Príkon	2,7 kW
Prúd	4,9 A
Otáčky	830 min ⁻¹
Teplota vzduchu max.	50 °C
Prietok vzduchu max.	7200 m ³ /h
Hmotnosť	65 kg
Regulácia	5° napäťová
Schéma zapojenia	106XA

P-VR 80x50/6DM

	U	I	P ₁	n	L _{WA}
	V	A	W	min ⁻¹	dB
①		2,2	410	980	
②	400	2,9	1150	940	81
③		4,9	2700	830	88
④		1,45	310	960	
⑤	230	2,4	740	880	77
⑥		5,1	1550	620	81
⑦		1,35	290	930	
⑧	180	2,6	640	800	73
⑨		4,5	1050	510	76
⑩		1,45	270	890	
⑪	140	2,4	460	750	69
⑫		3,9	670	400	70
⑬	90	2,2	260	550	

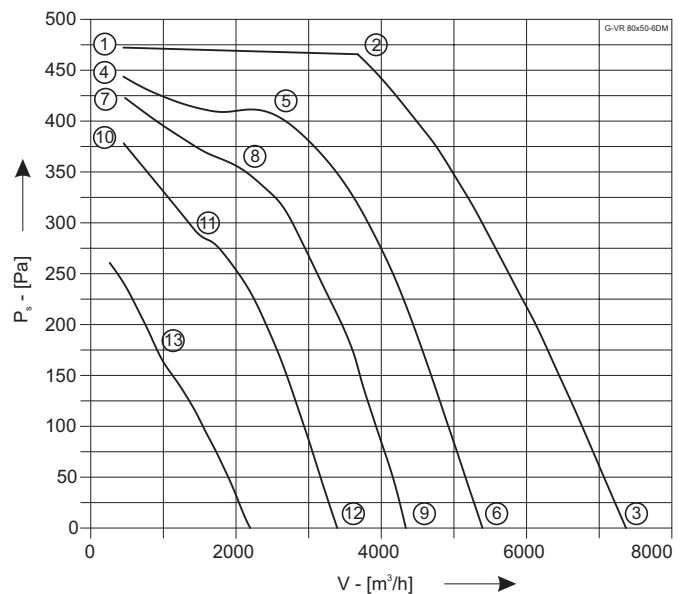

Príslušenstvo VZT

TV 80x50 - tlmiaca vložka	Kapitola 6
RK 80x50-R/S - regulačná klapka	6
TH 80x50-1000 - tlmič hluku	6
PZ 80x50 - protidažďová žalúzia	6

Úprava vzduchu

FK 80x50 - filter	Kapitola 7
EO 80x50/kW - elektrický ohrev	7
EOT 80x50/kW - elektrický ohrev so spínaním	7
EOR 80x50/kW - elektrický ohrev s AIRcontrol	7
VO 80x50/kW - vodný ohrievač	7
CHV 80x50/kW - vodný chladič	7
CHF 80x50/kW - chladič, výparník	7
DRV 80x50/kW - doskový rekuperačný výmenník	7

Riadenie

LM 230 - Servopohon	Kapitola 8
---------------------	------------

D-VR 80x50-6DM

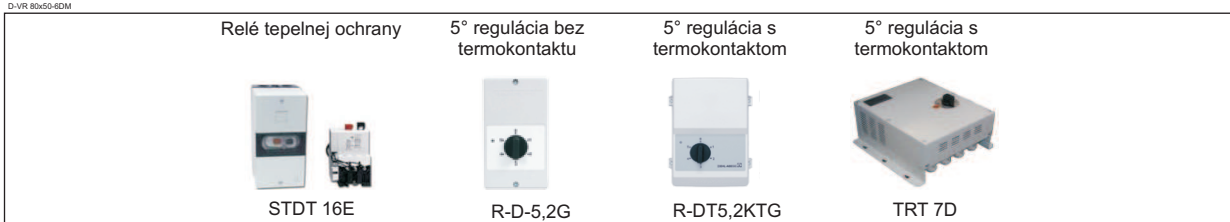

Technické zmeny vyhradené. Aktuálne údaje nájdete na www.aircomponents.sk